

Dell Latitude E5430/E5530

Informasi Fitur dan Pemasangan

Tentang Peringatan

 **PERINGATAN:** PERINGATAN menunjukkan potensi terjadinya kerusakan properti, cedera pada seseorang, atau kematian.

Garis lintang E5430 — Tampak Depan dan Belakang

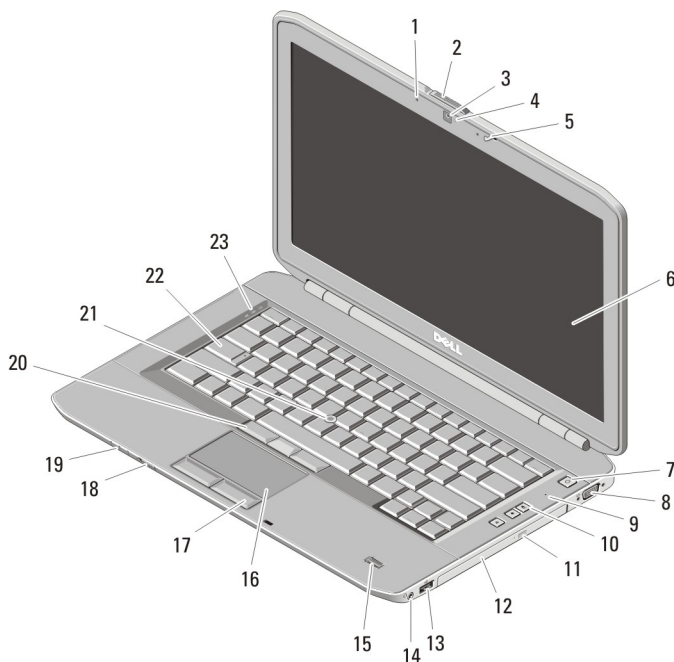

Angka 1. Tampak Depan

1. mikrofon (opsional)

2. kunci pembuka layar



07XNT1A00

Model Resmi: P27G, P28G
Tipe Resmi: P27G001, P28G001
2011 - 09

3. kamera (opsional)
4. status kamera (opsional)
5. kunci layar
6. layar
7. tombol daya
8. konektor VGA
9. mikrofon
10. tombol kontrol volume
11. Tombol "eject" (keluarkan) driver optik
12. drive optik
13. konektor USB 2.0
14. konektor audio
15. pembaca sidik jari (opsional)
16. bidang sentuh
17. tombol bidang sentuh
18. sakelar nirkabel
19. indikator status piranti
20. tombol trackstick (opsional)
21. trackstick (opsional)
22. keyboard
23. lampu status piranti

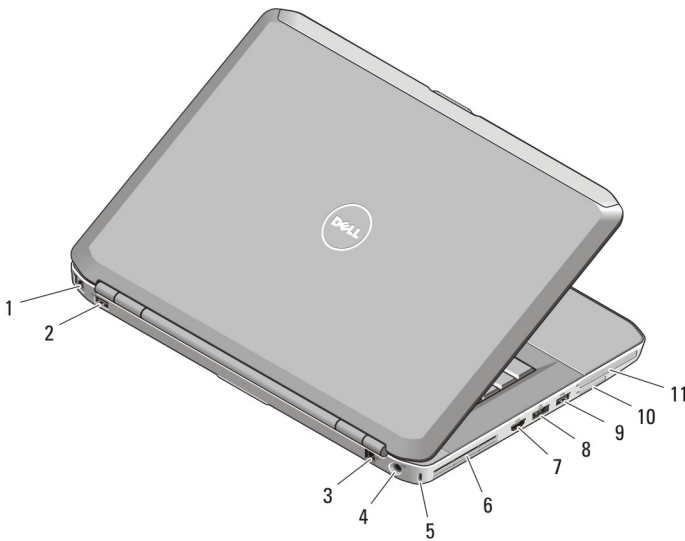

Angka 2. Tampak Belakang

1. konektor jaringan
2. konektor USB 2.0
3. konektor modem (opsional)
4. konektor daya
5. slot kabel keamanan
6. kipas pendingin
7. konektor HDMI
8. konektor eSATA/USB 3.0
9. konektor USB 3.0
10. pembaca kartu memori Secure Digital (SD)
11. Slot ExpressCard (opsional)



PERINGATAN: Jangan sampai ada benda yang menyumbat, masuk ke dalam ventilasi udara atau ada debu yang menumpuk dalam ventilasi udara. Jangan simpan komputer Dell Anda di lingkungan dengan aliran udara terbatas, seperti di dalam tas yang tertutup saat sedang dioperasikan. Aliran udara yang terbatas dapat merusak komputer atau menimbulkan kebakaran. Komputer mengaktifkan kipas saat komputer menjadi panas. Bunyi berisik kipas merupakan hal yang normal dan bukan mengindikasikan adanya masalah pada kipas atau komputer.

Garis lintang E5530 — Tampak Depan dan Belakang

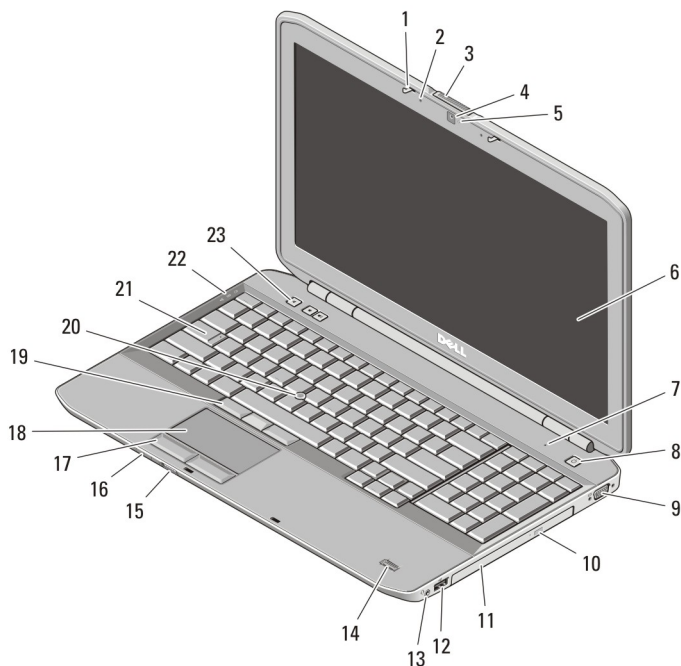

Angka 3. Tampak Depan

- | | |
|-----------------------------|-----------------|
| 1. kunci layar | 6. layar |
| 2. mikrofon (opsional) | 7. mikrofon |
| 3. kunci pembuka layar | 8. tombol daya |
| 4. kamera (opsional) | 9. konektor VGA |
| 5. status kamera (opsional) | |

- | | |
|---|----------------------------------|
| 10. Tombol "eject" (keluarkan) driver optik | 17. tombol bidang sentuh |
| 11. drive optik | 18. bidang sentuh |
| 12. konektor USB 2.0 | 19. tombol trackstick (opsional) |
| 13. konektor audio | 20. trackstick (opsional) |
| 14. pembaca sidik jari (opsional) | 21. keyboard |
| 15. sakelar nirkabel | 22. lampu status |
| 16. indikator status piranti | 23. tombol kontrol volume |

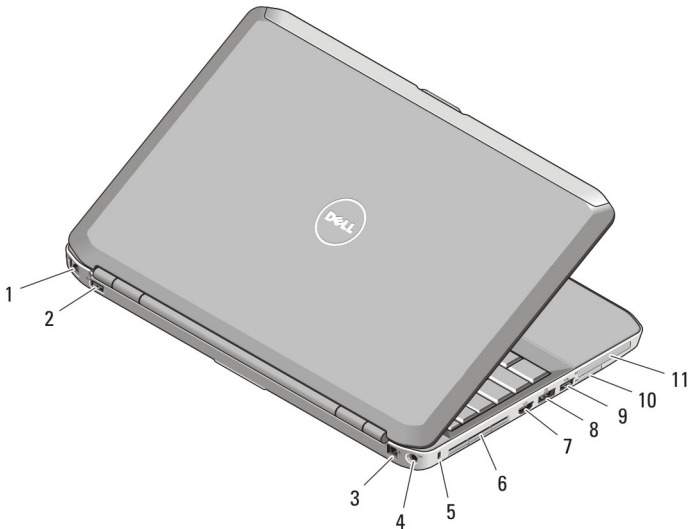





Angka 4. Tampak Belakang

- | | |
|------------------------------|------------------------------------|
| 1. konektor jaringan | 7. konektor HDMI |
| 2. konektor USB 2.0 | 8. konektor eSATA/USB 3.0 |
| 3. konektor modem (opsional) | 9. konektor USB 3.0 |
| 4. konektor daya | 10. Slot kartu Secure Digital (SD) |
| 5. slot kabel keamanan | 11. Slot ExpressCard (opsional) |
| 6. kipas pendingin | |

-  **PERINGATAN:** Jangan sampai ada benda yang menyumbat, masuk ke dalam ventilasi udara atau ada debu yang menumpuk dalam ventilasi udara. Jangan simpan komputer Dell Anda di lingkungan dengan aliran udara terbatas, seperti di dalam tas yang tertutup saat sedang dioperasikan. Aliran udara yang terbatas dapat merusak komputer atau menimbulkan kebakaran. Komputer mengaktifkan kipas saat komputer menjadi panas. Bunyi berisik kipas merupakan hal yang normal dan bukan mengindikasikan adanya masalah pada kipas atau komputer.

Pemasangan Cepat

-  **PERINGATAN:** Sebelum Anda memulai salah satu prosedur dalam bagian ini, bacalah informasi keselamatan yang dikirim bersama komputer Anda. Untuk informasi praktik terbaik lainnya, lihat www.dell.com/regulatory_compliance.
-  **PERINGATAN:** Adaptor AC dapat berfungsi pada colokan listrik di seluruh dunia. Menggunakan kabel yang tidak kompatibel atau tidak menyambungkan kabel dengan benar ke stopkontak atau colokan listrik dapat menyebabkan kebakaran atau kerusakan peralatan.
-  **PERHATIAN:** Saat Anda melepaskan kabel AC dari komputer, peganglah konektor, bukan kabelnya, dan tarik dengan kuat namun perlahan untuk mencegah kerusakan pada kabel. Saat Anda membungkus kabel, pastikan bahwa Anda mengikuti sudut konektor pada konektor pada adaptor AC untuk mencegah merusak kabel.
-  **CATATAN:** Beberapa peralatan kemungkinan tidak tersedia jika Anda belum mememesannya.

1. Sambungkan adaptor AC ke konektor adaptor AC di komputer dan ke colokan listrik.

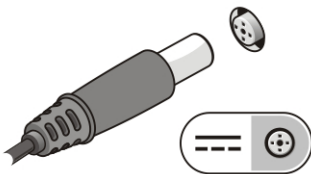

Angka 5. Adaptor AC

2. Sambungkan kabel jaringan (opsional).

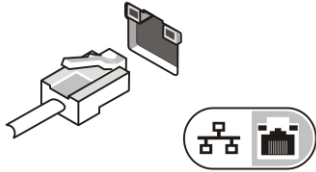

Angka 6. Konektor Jaringan

3. Sambungkan perangkat USB, seperti mouse atau keyboard (opsional).

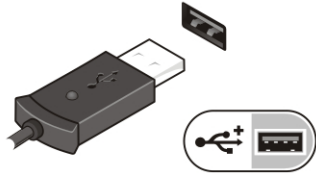

Angka 7. Konektor USB

4. Buka display komputer dan tekan tombol daya untuk menyalakan komputer.

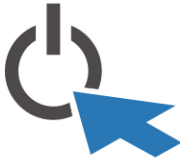

Angka 8. Tombol Daya

-  **CATATAN:** Anda disarankan untuk menyalakan dan mematikan komputer Anda paling tidak satu kali sebelum Anda memasang kartu atau menghubungkan komputer ke perangkat dok atau perangkat eksternal lainnya, seperti printer.

Spesifikasi

-  **CATATAN:** Penawaran mungkin berbeda-beda di setiap negara. Spesifikasi berikut adalah yang hanya diwajibkan oleh hukum untuk dikirim bersama komputer Anda. Untuk informasi lebih lanjut tentang konfigurasi komputer Anda, klik **Start (Mulai)** → **Help and Support (Bantuan dan Dukungan)** dan pilih opsi untuk melihat informasi tentang komputer Anda.

Daya

Adaptor AC	65 W dan 90 W
Tegangan input	100 VAC hingga 240 VAC
Baterai sel berbentuk koin	Sel lithium 3-V CR2032 berbentuk koin

Fisik

Garis lintang E5430

Panjang	29,9 mm hingga 32,5 mm (1,17 inci hingga 1,27 inci)
Lebar	350,00 mm (13,70 inci)
Tinggi	240,00 mm (9,44 inci)
Berat	2,04 kg (4,50 pound)

Garis lintang E5530

Panjang	30,20 mm hingga 33,20 mm (1,18 inci hingga 1,30 inci)
Lebar	388,00 mm (15,27 inci)
Tinggi	251,00 mm (9,88 inci)
Berat	2,38 kg (5,25 pon)

Lingkungan

Suhu Pengoperasian

Garis lintang E5430 / E5530	0 °C hingga 35 °C (32 °F hingga 95 °F)
-----------------------------	--

Memperoleh Lebih Banyak INformasi dan Sumber-Sumber

Lihat dokumen keamanan dan peraturan yang dikirimkan bersama komputer Anda dan situs peraturan di www.dell.com/regulatory_compliance untuk informasi lebih lengkap mengenai

- Praktik-praktik keamanan terbaik
- Sertifikasi peraturan
- Ergonomi

Lihat www.dell.com untuk memperoleh informasi lebih lanjut tentang:

- Jaminan
- Persyaratan dan Kondisi (A.S. saja)
- Kesepakatan Lisensi Pengguna Akhir

Informasi lebih lanjut tentang produk Anda tersedia di support.dell.com/manuals.

Informasi dalam publikasi ini dapat berubah tanpa pemberitahuan.

© 2012 Dell Inc. Semua hak dilindungi undang-undang.

Dilarang memperbanyak material ini dalam bentuk apa pun tanpa izin tertulis dari Dell Inc.

Merek dagang yang digunakan dalam teks ini: Dell™, logo DELL, Dell Precision™, Precision ON™, ExpressCharge™, Latitude™, Latitude ON™, OptiPlex™, Vostro™, and Wi-Fi Catcher™ adalah merek dagang dari Dell Inc. Intel®, Pentium®, Xeon®, Core™, Atom™, Centrino®, dan Celeron® adalah merek dagang terdaftar atau merek dagang Intel Corporation di AS, dan negara-negara lain. AMD® adalah merek terdaftar dan AMD Opteron™, AMD Phenom™, AMD Sempron™, AMD Athlon™, ATI Radeon™, dan ATI FirePro™ adalah merek dagang dari Advanced Micro Devices, Inc. Microsoft®, Windows®, MS-DOS®, Windows Vista®, tombol mulai Windows Vista, dan Office Outlook® adalah merek dagang atau merek dagang terdaftar dari Microsoft Corporation di Amerika Serikat dan/atau negara-negara lain. Blu-ray Disc™ adalah merek dagang yang dimiliki oleh Blu-ray Disc Association (BDA) dan dilisensikan untuk digunakan pada disk dan pemutar. Huruf merek Bluetooth® adalah merek dagang terdaftar dan dimiliki oleh Bluetooth® SIG, Inc. dan penggunaan apa pun oleh merek tersebut oleh Dell Inc. adalah di bawah lisensi. Wi-Fi® adalah merek dagang terdaftar dari Wireless Ethernet Compatibility Alliance, Inc.

Merek dagang dan nama dagang lainnya dapat digunakan dalam publikasi ini untuk merujuk pada entitas yang mengklaim merek dan nama produk-produknya, Dell Inc. menyanggah setiap minat kepemilikan dalam merek dan nama dagang selain daripada merek dan nama dagang miliknya sendiri.